

150
YEARS

BOON EDAM
YOUR ENTRY EXPERTS.

SPEDOS[®]
dveřní a vratové systémy

NÍZKÁ ÚROVEŇ ZABEZPEČENÍ

WINGLOCK SWING.

INTUITIVNÍ BRANKA SE ŠIROKÝM PRŮCHODEM





PŘEHLED

Tato široká boční branka, která je designově v harmonickém souladu s ostatními výrobky řady Lifeline, může tvořit jak součást vaší stávající kombinace bezpečnostních vstupů, tak také může být použita jako samostatné řešení. Tato jednokřídlová přístupová branka je bezpochyby nejštitnějšího tvaru a je vybavena moderní inteligentní technologií a elegantním bezrámovým křídlem.

Protože se budovy zvětšují, mají vyšší propustnost a větší potřebu řídit rušný dopravní tok. Branka Winglock Swing je proto ideálním řešením zabezpečeného bezbariérového přístupu nebo bezpečného vstupu, vyžadujícího široký přístupový pruh (například objemná zavazadla). Celé zařízení je vyrobeno z nerezové oceli a skleněného panelu a je svou povahou decentním a nenápadným prvkem designu.

Ve srovnání s průmyslovým standardem 200 wattů se jedná o úsporu energie, na kterou jsme hrdí.

Pevné osazení je zaručeno masivní podlahovou montážní deskou o tloušťce 135 mm, která snižuje potřebu nosného bočního sloupku.

K DISPOZICI VE VYŠŠÍM PROVEDENÍ I DVOUKŘÍDLÉ VERZI

Vaši boční branku si nyní můžete objednat s vysokými skleněnými panely (až 1800 mm na výšku) nebo ve verzi s dvoukřídlovým provedením (až 1400 mm na šířku průchodu). Je důležité mít na paměti, že verze s vysokým sklem musí být navržena jako dvoukřídlová, aby se omezily nárazové síly – zajištění vysokých bezpečnostních standardů.

Dvoukřídla verze skleněných panelů je navržena tak, aby se zavíraly pomocí synchronizovaného časování, ke snížení rizika zachycení. Obě tyto možnosti vyhovují platným normám bez nutnosti přidávat senzory.

SNADNÝ OBOUSMĚRNÝ PROVOZ

Tato estetická přístupová branka byla navržena tak, aby snadno řídila obousměrný provoz, a to pomocí chytré a intuitivní technologie, která každého návštěvníka dovede k cíli bez zpoždění a nepříjemností.

Řada osvědčených a jasných světelných signálů indikuje akce, jako jsou: v provozu, povoleno, neoprávněno, zavírání a pohotovostní režim. Zobrazují se jako pulzující a rychlé blikání, aby provedly vaše návštěvníky přístupovou brankou.

UDRŽITELNÉ, STABILNÍ A ZABEZPEČENÉ

Winglock Swing zanechává působivě nízkou uhlíkovou stopu, používá pouze 9 wattů v pohotovostním režimu a 20 wattů v pohybu. Lze říct, že spotřebovává méně energie (i při nepřetržitém provozu) než notebook v pohotovostním režimu, což je v průměru 25 wattů.

KLÍČOVÉ VLASTNOSTI

- Štíhlý moderní design
- Bezrámové
- Neviditelné uchycení
- Obousměrný provoz
- Integrace externího ovládacího panelu
- Odolné proti nešetrné manipulaci a vandalismu
- Nenáročné na prostor
- Hladké výkyvné skleněné křídlo
- Ergonomický design pro pohodlí zákazníka
- Inteligentní a osvědčená LED světla ukazují snadný a jasný průchod
- Nouzový výstup (zámek a odpojení motoru umožňuje volný průchod)
- K dispozici jsou další flexibilní možnosti pro speciální doladění nebo „Level Up“

KLÍČOVÉ BENEFITY

- Transparentní a nenápadné zařízení
- Nízká uhlíková stopa – ekonomické
- Široký průchod pro bezbariérový přístup a rozvoz zboží - ještě širší s možností dvoukřídlové varianty
- Funguje dobře jako součást celé vstupní bariéry i jako samostatná branka
- Vysoké skleněné panely jsou k dispozici až do 1800 mm
- Výrobek se snadno čistí a je hygienický
- Jednoduchá obsluha

VHODNÉ PRO

- Firemní prostory
- Vícepodlažní budovy s různými nájemníky
- Zdravotnická a farmaceutická zařízení
- Banky
- Veřejná prostranství (muzea, kina, bazény)
- Školy, univerzity a vysoké školy
- Sportovní areály
- Budovy vládních a státních úřadů

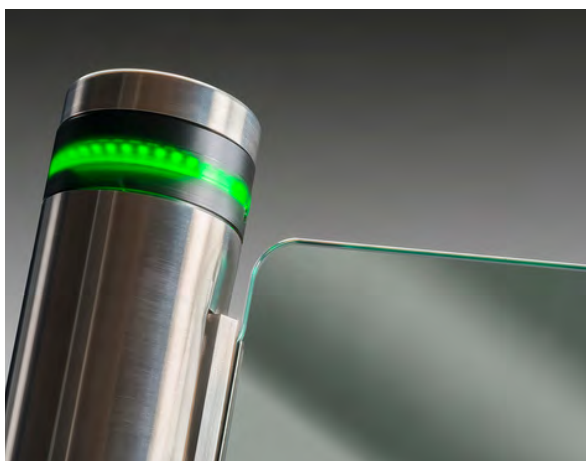

VRACÍME SÍLU DO VAŠICH RUKOU

Jedna možnost nesedí všem, a proto věříme v budoucnost modulárních řešení. Tento přístup umožňuje profesionálům, kteří řeší bezpečnost objektu, navrhnout řešení vstupu na míru. Řešení, kde je v souladu zabezpečení, bezpečnost i estetika. Výsledkem je jedinečný vstup, který vyhovuje potřebám každé budovy a jednotlivých společností. Chcete-li začít, vyberte si z řady standardních možností kvality. Pak „Level Up“ tam, kde na tom pro vaši společnost nejvíce záleží – ať už jde o propustnost, zabezpečení, bezpečnost, estetiku, technologii nebo uživatelský komfort – nebo kombinaci obou. Přístup modulárního řešení skutečně vrací sílu zpět do vašich rukou – sílu snadno vytvořit sofistikovaný vstup.

BUDOUCNOST JE VE FLEXIBILITĚ

Schopnost integrovat sekundární bezpečnostní technologii nebo software pro správu návštěvníků do našich přístupových systémů je ideální způsob, jak doladit nebo posunout „o úroveň výš“ váš vstup. Ideálním řešením je přidání bezpečnostních i zabezpečovacích funkcí.

Nabízíme jednoduché splnění vašeho bezpečnostního cíle za přijatelnou cenu. Nabízíme produkt, který splní vaše nároky a designem i svými vlastnostmi předčí ostatní.

Své zařízení můžete zdokonalit v těchto oblastech:



PROPUSTNOST

BEZPEČNOST

ZABEZPEČENÍ

ESTETIKA

TECHNOLOGIE

KOMFORT

SERVIS

LEVEL UP



Pokud naše standardní specifikace zcela nevyhovují vašim potřebám, nabízíme Vám příležitost k „Vylepšení“ tam, kde je to nejvíce potřeba.

Tabulka specifikací ukazuje naše standardní možnosti produktu a napravo od nich můžete snadno vidět a zvažít jakékoli kompatibilní možnosti „Vylepšení“ pro jemné doladění Winglock Swing.



Standardní jednokřídlová branka



Dvoukřídlová branka s vysokými panely

TECHNICKÁ SPECIFIKACE

 PROPUSTNOST	STANDARD	Vylepšení - Level Up - doplňky
Propustnost	30 osob za minutu	
Šířka sloupku	90 mm	
Výška průchodu	1035 mm	
Šířka průchodu	915 mm (1-křídlová)	1750 mm (dvoukřídlová) Výška skla: 915 / 1400 mm (dvoukřídlová)
Počet křídel	1 (jednokřídlová)	2 (dvoukřídlová)
Výška křídla	940 / 980 mm	Výška skla: 1200 - 1400 - 1600 - 1800
 ZABEZPEČENÍ	STANDARD	VYLEPŠENÍ
Detekce neoprávněné osoby Signál "v provozu" Zvukový poplach Detekce	-	
 BEZPEČNOST	STANDARD	VYLEPŠENÍ
Bezpečný provoz	Zámek se odpojí v případě výpadku proudu.	
Připojení na požární poplach	Nastavení nouzového výstupu v závislosti na místních předpisech a/ nebo požadavku zákazníka	
Připojení na nouzový východ	Křídla se otočí o 90°	Asynchronní zavírací cyklus (dvojřídlo)
 ESTETIKA	STANDARD	VYLEPŠENÍ
Material křídla:	10 mm bezpečnostní sklo	
Materiál rámů:	Nerezová ocel	Další barvy: Na dotaz Značení: Na dotaz
 TECHNOLOGIE	STANDARD	VYLEPŠENÍ
Zdroj	100 - 240VAC, 24VDC 20W	PŘÍLEŽITOST PRO INTEGRACI
Provozní výkon	(jednoduchý) / 40W	• Externí řídicí panel BE
Teplota	(zdvojený) -20°C to +50°C	(AŽ 6 ULIČEK) Lifeline
Hmotnost	48 kg (jednoduchý) / 96 kg (zdvojený) závisí na výšce skla	• Boost
Přístupový kontrolní systém Držák čtečky karet	Suchý kontakt pro virtuální zařízení přístupové kontroly -	Sloupek k systému kontroly přístupu
 KOMFORT	STANDARD	VYLEPŠENÍ
Přístup pro invalidy	Šířka vhodná pro invalidní osoby na vozíčku	
Intuice	LED prsteneček v horní části sloupku dává uživateli zpětnou vazbu	
Spotřeba energie v pohotovostním režimu	Stacionární 9W (jednoduchý) 18W (zdvojený)	

Princip fungování

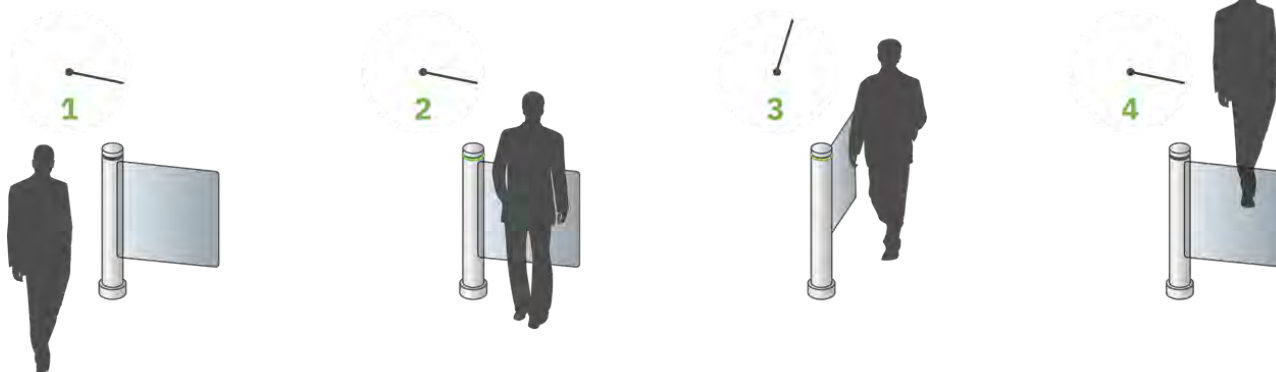

TECHNICKÉ ROZMĚRY

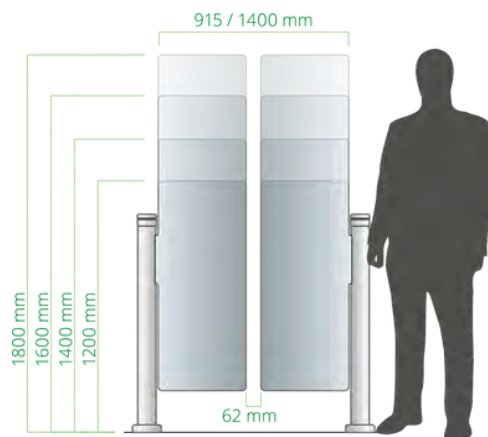
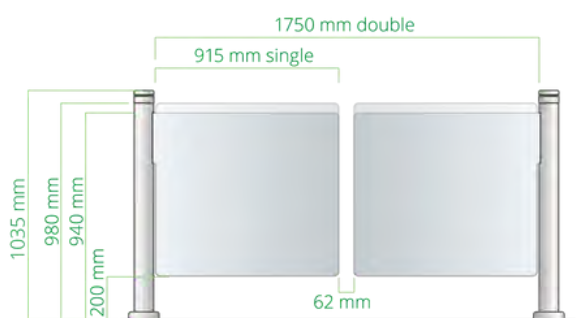
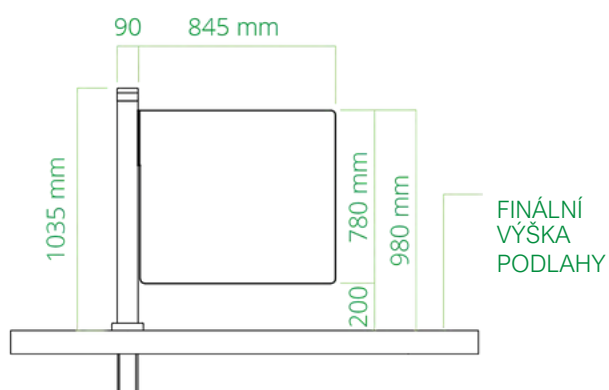
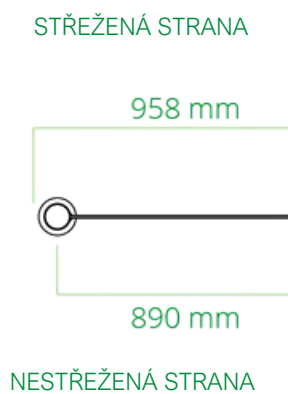



SERVIS A ÚDRŽBA

Montáž, servis a údržbu výrobku zajišťuje v České a Slovenské republice obchodní partner společnosti BOON EDAM - SPEDOS.

SPEDOS vedle záručního servisu nabízí také služby preventivního i havarijního servisu.

Další informace naleznete na www.spedos.cz a www.spedos.sk.

DODRŽOVÁNÍ STANDARDŮ

Bezpečnostní vstupy Boon Edam jsou důvěryhodná řešení, která organizacím umožňují splnit předpisy související s omezením přístupu do různých sekcí budovy.

Výrobce i dodavatel berou velmi vážně dodržování předpisů a zajištění bezpečnosti.



Výrobky jsou v souladu s evropskými normami:

- Machine Directive (2006/42/EC)
- EN17352
- EMC Directive (2014/30/EU)
- Low Voltage Directive (2014/35/EU)
- RoHS Directive (2011/65/EU)

GLOBÁLNÍ POKRYTÍ

Společnost BOON EDAM již téměř 150 let vyrábí špičková estetická a bezpečnostní vstupní řešení ve svých závodech v Nizozemsku, Spojených státech amerických a Číně. Lze říci, že svými výrobky pokrývá každý kout světa i díky dceřiným společnostem ve velkých městech všech zemí.

Stejně tak společnost SPEDOS drží více než 30ti letou tradici prodeje těchto zařízení v České a Slovenské republice a je zkušeným obchodním partnerem a garantem pro odborný prodej, profesionální montáž a kvalifikovaný servis všech výrobků společnosti BOON EDAM.

Prodej a servis v České a Slovenské republice zajišťuje

SPEDOS ADS a.s.

Hranická 771
757 01 Valašské Meziříčí

SPEDOS Slovensko spol. s r.o.

Kamenná 2827/4
010 01 Žilina

- výhradní dodavatel výrobků BOON EDAM
od roku 1993

www.spedos.cz

www.spedos.sk



Royal Boon Edam International B.V.

BOON EDAM
YOUR ENTRY EXPERTS.